



## GUGELFUSS THERM 76 AD

### SYSTEMEIGENSCHAFTEN THERM 76 AD

Bautiefe	76 mm
Blendrahmen	6-Kammer-System
Flügelrahmen	4-5-Kammer-Profile (variantenabhängig)
Ansichtsbreiten	71 - 185 mm

### TECHNISCHE WERTE 3-fach Isolierglas\*\*

Scheibenstärke	max. 48 mm
$U_F$ -Wert	1,2 W/(m <sup>2</sup> K)
$U_g$ -Wert	bis 0,5 W/(m <sup>2</sup> K) inkl. warmer Kante
$U_w$ -Wert	0,84 W/(m <sup>2</sup> K)

\*\* Die technischen Werte variieren in Abhängigkeit von planerischen Vorgaben und Anforderungen für Isoliergläser, Fenstergrößen und Profilkombinationen (Prüfmaß 1230 mm x 1480 mm).



KfW-Förder-  
Fenster



Wärmedämmung  
 $U_w$  0,84 W/(m<sup>2</sup>K)



## FARBEN

Alle Foliendekore sind sowohl einseitig (außen) als auch beidseitig (innen und außen) einsetzbar.

Einseitig folierte Profile werden mit weißem Grundkörper gefertigt.

Beidseitig folierte Profile können wahlweise mit weißem, caramelfarbenem oder braunem Grundkörper ausgeführt werden.

### Farbdekore



**Brilliantblau**  
ähnlich RAL 5007



**Kobaltblau**  
ähnlich RAL 5013



**Weinrot**  
ähnlich RAL 3005



**Rubinrot**  
ähnlich RAL 3003



**Moosgrün**  
ähnlich RAL 6005



**Lichtgrau**  
ähnlich RAL 7035



**Silbergrau**  
ähnlich RAL 7001

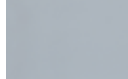

**Signalgrau glatt**  
ähnlich RAL 7001



**Basaltgrau**  
ähnlich RAL 7012

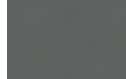

**Basaltgrau glatt**  
ähnlich RAL 7012



**Anthrazitgrau**  
ähnlich RAL 7016

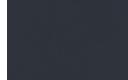

**Anthrazitgrau glatt**  
ähnlich RAL 7016



**Schiefergrau**  
ähnlich RAL 7015



**Schiefergrau glatt**  
ähnlich RAL 7015



**Quarzgrau**  
ähnlich RAL 7039

### Spectral



**Anthrazit ultramatt**



**Fenstergrau ultramatt**

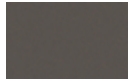

**Umbra ultramatt**

### Holzdekore



**Golden Oak**



**Nussbaum**



**Mahagoni**



**Siena Rosso**



**Siena Noce**



**Winchester**

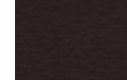

**Braun Dekor**

### Metallic-Effekt



**Crown Platin Metallic**



**Quarz Platin Metallic**



**Earl Platin Metallic**

## BESCHLAG

### Standard-Sicherheit (GUGELFUSS Standard)

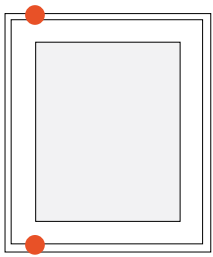

#### Ausstattung

- Grundsicherheit
- 2 Sicherheitsschließplatten (größenabhängig)

### GSK 1 (GUGELFUSS-Sicherheitsklasse 1)

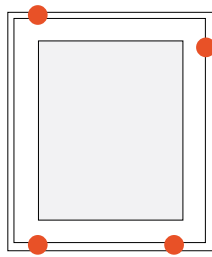

#### Ausstattung

- RC 1-Beschlag
- freie Glasauswahl, ohne Verklebung
- freie Griffwahl
- ohne Anforderung an die Montage

### GSK 2 (GUGELFUSS-Sicherheitsklasse 2)

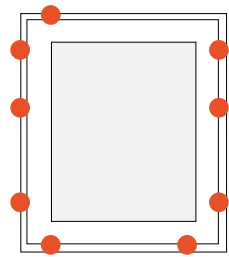

#### Ausstattung

- RC 2-Beschlag
- freie Glasauswahl, ohne Verklebung
- freie Griffwahl
- ohne Anforderung an die Montage

## GRIFFE

### Standardgriffe



Alle Standardgriffe sind ohne Mehrpreis in verschiedenen Farben lieferbar: Weiß, Silber, Champagne, Titan, Bronze

### Sicherheitsgriffe



Die Entriegelung von außen kann wahlweise durch einen Sperrknopf oder einen Sperrzylinder blockiert werden. Lieferbar in allen Standardfarben.

### Edelstahlgriffe



Moderne Edelstahl-Griffe wahlweise in runder oder eckiger Ausführung. Auf Wunsch auch abschließbar.

## THERM 76 AD Hauptprofile

### Blendrahmen

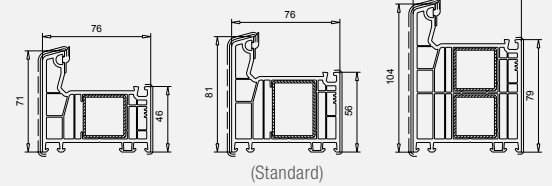

### T-Profile

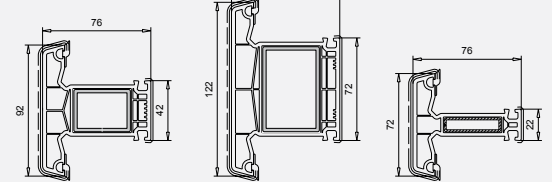

### Flügel

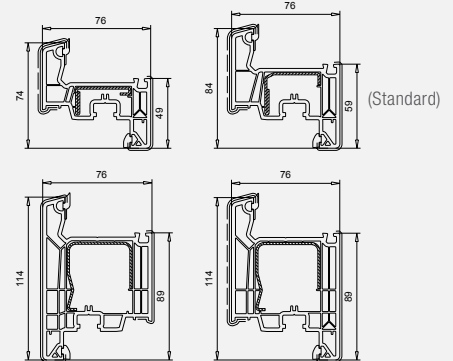

### Stulp-Profile

